



Návod k použití

(NÁVOD, SEŠTAVENÍ A SERVISNÍ MANUÁL)
NEMOCNIČNÍ LŮŽKO S SCISSOR-PANTOGRAPH
MECHANISM A ELEKTRICKY OVLÁDANÝM ROSTEM
MATRACE:

LEO

OBSAH

1	ÚVOD.....	3
1.1	Zahrnuté modely.....	3
1.2	Vlastnosti	4
1.3	Použití	4
2	VAROVÁNÍ A UPOZORNĚNÍ.	4
2.1	Obecná varování	5
3	VYSVĚTLENÍ SYMBOLŮ.....	7
4	SOUČÁSTI	9
4.1	Specifikace součástí.	9
4.2	Volitelné příslušenství.....	10
5	SESTAVENÍ LŮŽKA	11
5.1	Před sestavením.....	11
5.2	Sestavení dřevěných bočnic.....	12
5.3	Sestavení kovových bočnic.	12
5.4	Zapojení elektrického ovládání.....	13
5.5	Nastavení držáků kabelů.....	14
5.6	Kontrola lůžka.	15
6	PRVNÍ POUŽITÍ	15
6.1	Obecná bezpečnost.....	16
6.2	Příprava k použití	16
6.3	Brzdový systém	17
6.4	Bočnice a matrace.....	17
6.4.1	Tloušťka matrace.....	17
6.4.2	Manipulace s dřevěnými bočnicemi.	18
6.4.3	Manipulace s kovovými bočnicemi.....	18

6.5	Nouzové vyjmutí zadního dílu lůžka	19
6.6	Elektrické ovládání.....	19
6.6.1	Typy dálkových ovladačů.	20
6.6.2	Uzamknutí dálkového ovladače.....	20
6.7	Sekce nohou a kolen.....	21
7	SLOŽENÍ LŮŽKA PRO PŘESUN.	22
7.1	Dřevěné bočnice	22
7.2	Kovové bočnice.....	23
7.3	Elektronické součásti	23
7.4	Čelo postele	23
8	VÝPADKY ELEKTRINY.....	23
8.1	Nouzové snížení sekce zad a nohou.....	23
9	ČIŠTĚNÍ.	24
10	ÚDRŽBA	25
10.1	Obecná údržba.....	26
10.2	Řešení závad	27
10.3	Likvidace.....	28
11	ZÁRUKA	28
12	TECHNICKÉ ÚDAJE.	28
12.1	Specifikace	28
12.2	Maximální zatížení.....	30
12.3	Elektrické součásti	30

1 ÚVOD

Děkujeme Vám za důvěru a za nákup našeho výrobku. Každý uživatel by si měl pečlivě přečíst tento název k obsluze před tím, než bude výrobek používat. Ujistěte se prosím, že rozumíte všem instrukcím. V případě jakýchkoliv dotazů se prosím obraťte na Vašeho prodejce.

1.1 Zahrnuté modely

Tento návod k použití zahrnuje níže uvedené produktové řady lůžek LEO. Vysvětlení kódového označení je uvedeno níže:

LEO/	LEO/3P/260
LEO/M/260	LEO/4P
LEO/W/	LEO/4P/260
LEO/W/260	LEO/MED/
LEO/3P	LEO/M/SIL
	LEO/M/SIL/260

LEO/	- lůžko LEO - rám v barvě Magnolia
/260/	- lůžko se sníženým roštem matrace
/3P/	- dvoudílné lůžko, rošt s kovovou sítí
/4P/	- čtyřdílné lůžko, rošt s kovovou sítí
/M/	- čtyřdílné lůžko, rošt s kovovými lamelami
/W/	- čtyřdílné lůžko, rošt s dřevěnými lamelami
/MED/	- nemocniční lůžko s vyjmutelným čelem, nárazníky, kovovými bočnicemi a konstrukcí ve stříbrné úpravě
/SIL/	- stříbrná úprava s ozdobnými lamelami a plastovými kolečky
/L01/	- varianta čela lůžka
/L02/	- varianta čela lůžka
/L03/	- varianta čela lůžka
/L04/	- varianta čela lůžka
/L05/	- varianta čela lůžka

1.2 Vlastnosti

- Elektricky ovládaná zádová a kolenní část
- Elektronicky nastavitelný sklon hlavy a nohou (Trendelenburgova poloha a obrácená Trendelenburgova poloha*)
- 2 nebo 4 oddělené sekce (nastavitelná sekce hlavy a nohou nebo jen sekce hlavy)
- Funkce automatická úprava tvaru (auto contour) (lůžka se 4 sekce)
- Plnohodnotné bočnice ze dřeva či kovu
- Vysouvací čelo lůžka (modely Taurus, MED)
- Funkce KPR (pro rychlou potřebu resuscitace)

**Trendelenburgova funkce je určena pro nemocnice a pečovatelská zařízení.*

1.3 Použití

Lůžka Leo byla navržena tak, aby uživateli poskytla samostatnost a svobodu pohybu. Lůžka dodávaná s 9-ti tlačítkovým ovladačem jsou určena pro domácí péči (Trendelenburgova poloha není k dispozici) Lůžka s 10-ti tlačítkovým ovladačem jsou určena pro nemocniční péči, popř. k domácí péči pod dohledem zdravotní sestry či jiné vyškolené osoby. Vysoký komfort uživatele je zajištěn plně elektricky nastavitelným rostem, který umožňuje nalézt optimální polohu.

2 VAROVÁNÍ A VÝSTRAHY



Varování v tomto návodu reprezentují nebezpečné situace, které mohou vést ke zranění nebo smrti.

Výstrahy v tomto návodu reprezentují nebezpečné situace, které mohou vést k poškození přístroje.

2.1 Obecná varování











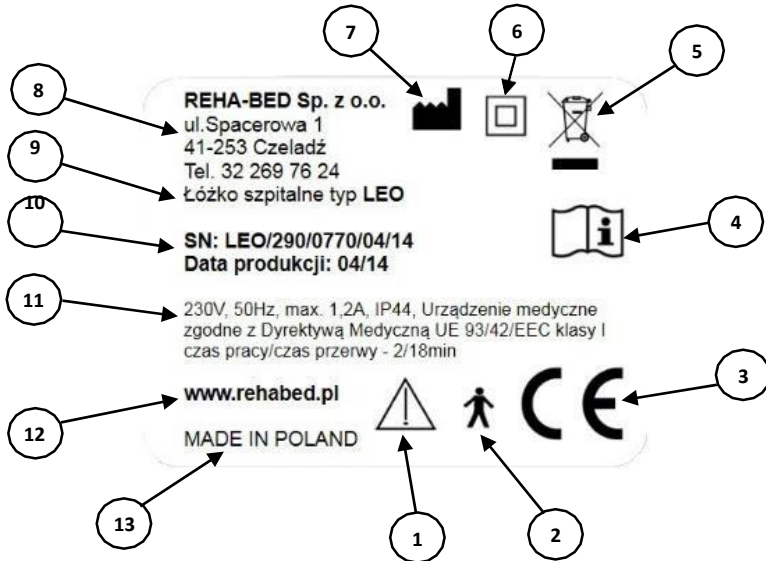

- Před použitím si důkladně přečtete tento návod.
- Uživatel je povinen se tímto návodem řídit.
- Nesprávné užívání elek. přístroje může být nebezpečné.
- Nedoporučuje se používat neschválené příslušenství a doplňky.
- Elektrický pohon nepoužívejte v přítomnosti hořlavých plynů.
- Postel musí vždy stát všemi 4 kolečky na rovném povrchu.
- Žádné fyzické překážky by neměly bránit plnému využití nebo instalaci lůžka.
- Lůžko by se mělo užívat pouze k účelům stanoveným výrobcem.
- Je zakázáno používat zařízení, které není plně funkční a mohlo by ohrozit pacienta či jeho okolí.
- Pokud zůstane pacient bez dohledu, bočnice by měly být na obou stranách lůžka vždy nastaveny do nejvyšší polohy. Snížení bočnic by mělo být vždy prováděno pouze povolovanou osobou (ošetřovatel či sestra).
- Během sestavování, rozebírání a běžného používání lůžka dbejte zvýšené opatrnosti ohledně možného poranění ruky.
- Pro manipulaci používejte pouze pevné, masivní, krajní části lůžka!
- Před každým použitím zkontrolujte stav lůžka a zablokujte všechna čtyři kolečka.
- Opírání a naklánění se přes bočnice může způsobit zranění!
- Naklánění se z postele může způsobit zranění!
- Strkání končetin mezi pohyblivé části lůžka může způsobit nehody a zranění.
- Během nastavování a údržby lůžka se ujistěte, že se žádná část těla nenachází v potenciálně nebezpečné, pohyblivé části lůžka (sekce hlavy, nohou, součásti výškového nastavení lůžka, bočnice).
- Při nastavování sklonu hlavy a nohou neumísťujte ruku mezi matraci a kovové části lůžka – nebezpečí zranění!
- Elektrickou zástrčku uchopte během vypojení z el. sítě vždy za její tělo, nikoliv za kabel.
- Poškozená hrazda musí být bez prodlení vyměněna.
- Bočnice musí být umístěny po obou stranách postele (rovněž na straně u zdi).
- Během používání Trendelenburgovy polohy neponechávejte pacienta bez dohledu!
- Uzamčení koleček by mělo být prováděno nohou, ne rukou.
- Mějte na paměti, že opravy svépomocí mohou způsobit nehodu nebo poškození lůžka.
- Neodstraňujte kryty el. pohonu, řídicí jednotky a zdroje!
- Lůžko není určeno k transportu pacienta. Výrobce umožňuje přesun pacienta na lůžku v rámci místnosti z důvodu úklidu či usnadnění přístupu k pacientovi. Lůžko by mělo během přesunu vždy být v nejnižší možné a horizontální poloze, pacient v poloze vleže.

- Zvláštní pozornost by měla být věnována umístění kabelů, které se nesmí nacházet mezi pohyblivými částmi zad/nohou a součástmi výškového nastavení lůžka.
- Aby bylo zamezeno poškození kabelů, musí být umístěny pod rámem lůžka v příslušné konzoli a nesmí se dotýkat podlahy.
- Používání přídatných mechanických či elektrických zařízení spolu s lůžkem je zakázáno.
- Údržba, opravy a čištění smí být prováděno pouze povolanou osobou.
- Použity smí být pouze originální díly schválené výrobcem.
- Nosnost lůžka a hrazdy nesmí být překročena!
- V blízkosti lůžka se nesmí nacházet žhavé a hořící předměty (svíčky, cigarety atd.).
- Poškozené bočnice (ohnutí, zlomení, praskliny atd.) musí být bez prodlení vyměněny.
- Nesedejte si na lůžko v lýtkové a nožní části.
- Po použití vždy uzamkněte dálkové ovládání.
- Maximální doba provozu elektromotorů je 2 min., poté musí následovat alespoň 18 min. pauza. Nedodržení výše uvedeného má za následek trvalé poškození pohonu lůžka.
- Pokud je pacient ponechán bez dozoru, lůžko by mělo být v nejnižší možné poloze jako prevence proti případnému zranění pádem z lůžka.
- Maximální výška matrace pro standardní bočnice je 148 mm.
- Maximální výška matrace pro zvýšené bočnice je 260 mm.
- Správné použití bočnice je podmíněno použitím vhodné velikosti matrace.
- Pokud dojde ke ztrátě jednoho ze šroubů, lůžko nesmí být použito.
- Dbejte zvýšené opatrnosti, pokud je lůžko užíváno dětským pacientem. Riziko zranění skřípnutím končetiny mezi pohyblivými částmi je vyšší.
- Poškozením plomby elektromotorů nebo řídicí jednotky riskujete elektrický šok a ztrátu záruky!
- Vše výše uvedené by mělo být řádně dodržováno.

3 VYSVĚTLENÍ SYMBOLŮ

Vysvětlivky k symbolům umístěným na lůžku najdete na tomto obrázku a v tabulce na stranách 8 a 9.

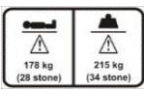
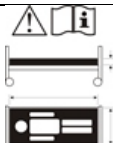

1		Varování
2		Typ ZP B
3		Certifikát CE
4		Viz návod k použití
5		Produkt je určen k recyklaci. Nepatří do komunálního odpadu.
6		Třída ZP II
7		Výrobce
8		Kontakt na výrobce
9		Typ
10		Sériové číslo, datum výroby
11		Tech. údaje elektromotoru
12		Web výrobce
13		Země původu
		Maximální hmotnost uživatele & maximální provozní hmotnost (neplatí pro model BERIATRIC); více informací v návodu
		Vhodnost matrace posuďte dle návodu k použití
		Viz návod k použití

		Vyvarujte se zachycení nohy při manipulaci s lůžkem
		DYNAMICKÉ MATRACE PŘIPEVNĚTE POUZE K POHYBLIVÝM ČÁSTEM RÁMU LŮŽKA
		POHYBLIVÁ KOLENNÍ ČÁST SLOUŽÍ POUZE KE ZDVIHNUTÍ PACIENTOVÝCH NOHOU

4 SOUČÁSTI

4.1 Specifikace součástí

Obrázek ukazuje lůžko se 4 sekcemi s mechanismem nůžkového pantografu (nastavení sekce hlavy a nohou) a s elektricky ovládaným roštem matrace, které se skládá z těchto částí:

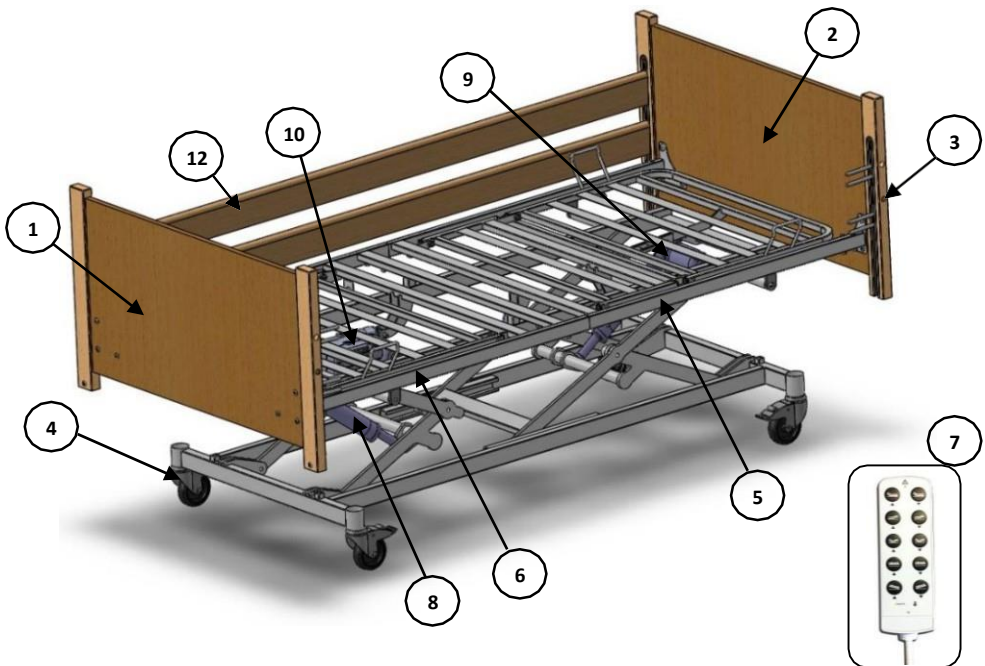

1	Přední část (čelo)	1 ks
2	Zadní část	1 ks
3	Pojistka bočnice	4 ks
4	Kolečko	4 ks
5	Sekce nohou	1 ks
6	Sekce zad	1 ks
7	Ovladač	1 ks
8	Elektromotor zdvihu	1 ks
9	Elektromotor sekce nohou	1 ks
10	Elektromotor sekce zad a řídicí jednotka	1 ks
12	Dřevěné bočnice	4 ks
13	Kovové bočnice (viz kapitola: „Sestavení kovových bočnic“)	2 ks

4.2 Volitelné příslušenství:

TB	Servírovací táč
LP	Hrazda s rukojetí (Max. nosnost 75kg)
LP/SIL	Hrazda s rukojetí ve stříbrné barvě
TP	Infuzní stojan
TR/EX/KIT	Prodloužení postele (+20 cm)
TR/SR/EX	Dřevěný nástavec bočnic (zvýšení bočnic)
RL	Čtecí lampička

Varování



Během sestavování, rozebírání a běžného používání lůžka dbejte zvýšené opatrnosti ohledně možného poranění ruky.

V případě ztráty jednoho ze šroubů lůžko nepoužívejte!

5 SESTAVENÍ LŮŽKA

5.1 Před sestavením

Varování



Před sestavením si přečtěte celý návod k použití a ujistěte se, že mu zcela rozumíte.

Sestavení lůžka je doporučeno provádět ve dvou osobách.

1. Lůžko sestavujte v uklizeném prostoru, dbejte na to, aby nic nebránilo jednotlivým částem lůžka v pohybu.
2. Zabrzděte všechna 4 kolečka
3. Nasadte vodící lišty na kolíky čela postele a zkontrolujte správnou pozici. Totéž udělejte na druhé straně. **Šrouby zatím neutahujte! Všechny 3 šrouby v každém rohu postele se plně utáhnou až po nasazení dřevěných bočnic.** Pokud se jedná o lůžko s kovovými bočnicemi, šrouby se naopak dotahují rovnou.

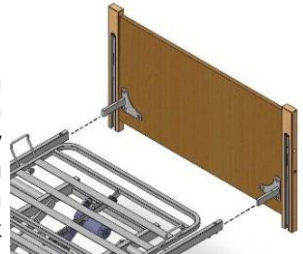

Pojistný šroub

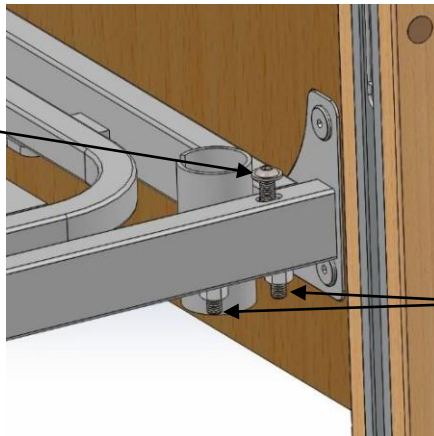

Dva stabilizační šrouby

5.2 Sestavení dřevěných bočnic

1. Zasuňte bočnice do kolíků upevněných na rámu postele, viz obrázky vpravo. U sekce nohou umístě bočnice níže, u sekce hlavy výše. **Nezapomeňte před zasunutím bočnic odsunout čelo a konec postele od roštů!**
2. Po zasunutí bočnic do kolíků opět přisuňte čelo a konec postele k roštům, poté utáhněte všechny šrouby dle bodu 8.



5.3 Sestavení kovových bočnic

3. Nasadte černé podložky na zásuvný kolík bočnice. Poté připevněte bočnici tak, aby kolíky zajely do pouzdra zásuvného rámu lůžka (viz obrázek níže). Plynule zasunujte kolíky na obou stranách lůžka zároveň. Poté zasuňte další dva kolíky s podložkami směrem zevnitř rámu lůžka a utáhněte 17 mm klíčem. Stejně postupujte u druhé bočnice.

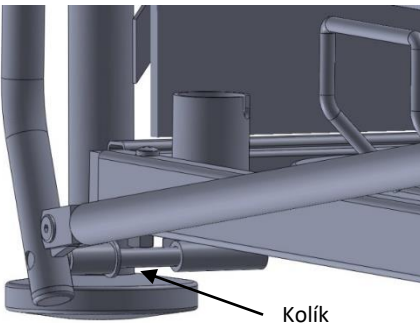
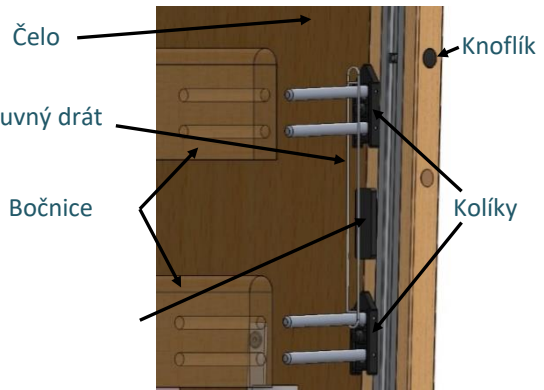

Kolík





V případě jakýchkoliv dotazů ohledně sestavení lůžka se obraťte na Vašeho prodejce. Nesprávné sestavení bočnic může vést ke zranění.



V případě ztráty jednoho ze šroubů lůžko nepoužívejte!



Ujistěte se, že z lůžka byly odstraněny všechny upevňující pásy, předejdete tak poškození lůžka.

5.4 Zapojení elektrického ovládání

Upevnění elektromotoru a dálkového ovládání.

- a. Před instalací zkontrolujte stav přívodního kabelu, kabelu dálk. ovládání, kabelů elektromotorů (dále jen pohon), baterií v řídicí jednotce (dále jen ŘJ) a přesvědčte se, že nejsou poškozeny.
- b. Poté připojte kabely do ŘJ dle barev dle následujících obrázků. Po připojení kabelů je zajistěte přibalenými pojistkami proti vypojení.

1. Ovladač
2. Pohon – sekce nohou
3. Pohon – sekce hlavy
4. Pohon – čelo lůžka - nohy
5. Pohon – čelo lůžka - hlavy

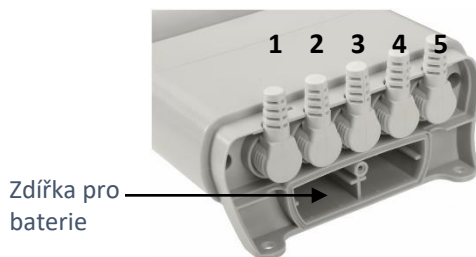

bílá
modrá

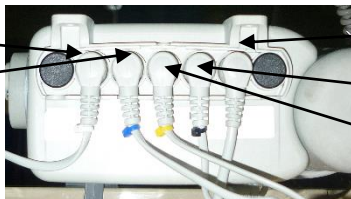

Dálk. ovládání
(bez barvy)
černá
žlutá

ŘJ a barevné označení kabelů

Připojte el. zástrčku zespodu ŘJ a poté el. zdroj do el. sítě.

- Poškozením plomby elektromotorů nebo řídicí jednotky riskujete ztrátu záruky!

5.5 Nastavení držáků kabelů



Modely Leo jsou vybaveny 7 držáky kabelů, pomocí kterých připevníte kabely pod matraci lůžka, viz obrázek níže.

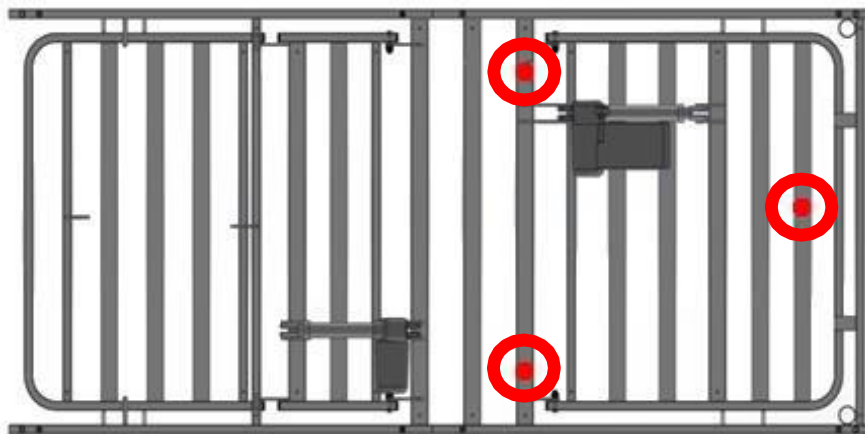

Rozmístění držáků kabelů.



Aby bylo zamezeno poškození kabelů, musí být umístěny pod rámem lůžka v příslušné konzoli a nesmí se dotýkat podlahy

5.6 Kontrola lůžka

Lůžko je nyní celé sestavené. Před prvním použitím se přesvědčte, že je sestaveno správně:

- Jsou všechny šrouby ve všech rozích postele zcela dotaženy? (8 černých pojistných šroubů)
- Jsou zcela dotaženy pojistné šrouby uprostřed spojující zadní a přední část rámu? (2 černé pojistné šrouby)
- Byly zcela odstraněny zbytky přepravného obalu, např. upevňující pásy?
- Nevedou kabely skrz pohyblivé části postele a nejsou zároveň příliš napnuté a bylo jim bráněno ve volném pohybu?

Je daný typ postele vhodný pro budoucího uživatele?

6 PRVNÍ POUŽITÍ

Před prvním použitím postele musí proběhnout zhodnocení rizik s ohledem na zdravotní stav pacienta (viz strana 5). Měly by být vyhodnoceny následující body:

- Pravděpodobnost uvíznutí pacienta mezi částmi lůžka
- Možnost pádu z lůžka
- Možnost neoprávněné manipulace dětmi s lůžkem (a dospělými)
- Svěprávnost pacienta
- Přístup neoprávněných osob k lůžku
- Psychický a fyzický stav pacienta
- Vhodná místnost pro umístění lůžka



Ovládání lůžka by mělo být zablokováno, pokud existují pochybnosti ohledně schopnosti pacienta lůžko bezpečně ovládat.

Před jakýmkoliv nastavením lůžka se ujistěte, že jsou kolečka zabrzděna

6.1 Obecná bezpečnost

Vždy se během nastavování lůžka ujistěte, že předměty jako noční stolek nebo ostatní nábytek netvoří překážku v pohybu.

Minimální vzdálenost lůžka od zdi je 15 cm.

Ujistěte se, že kabely nejsou příliš napjaté.

Ujistěte se, že používáte matrace správných rozměrů a s vhodnou výplní. S výběrem vhodné matrace Vám rádi pomůžeme ve firmě Stamed s.r.o.

Před manipulací s lůžkem se ujistěte, že se pacient nachází ve správné poloze.

Pokud je pacient ponechán bez dozoru, lůžko by mělo být nastaveno do nejnižší polohy.

POZOR



Použití jiných, než zdravotních matrací může způsobit poškození lůžka. Končetiny či předměty umístěné mezi pohyblivými částmi může způsobit poškození lůžka nebo zranění.

6.2 Příprava k použití

Před prvním použitím:

Lůžko a všechny jeho části by měly mít pokojovou teplotu.

Lůžko musí být omyto a vydesinfikováno (viz strana 24).

Napájecí kabel je řádně zapojen.

Všechna kolečka jsou zabrzděna.

Lůžko stojí v rovině, na rovném povrchu a všechny volby dálkového ovladače fungují správně.



Pokud volby dálkového ovladače nefungují, zkontrolujte, zda není uzamčený (viz „Dálkové ovládání“).

6.3 Brzdový systém

Lůžko má 4 brzděná kolečka.

Pro zabrzdění sešlápněte pedál brzdy.

Kolečko odbrzdíte odcvaknutím pojistky.

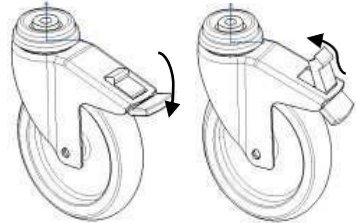

Varování



Při přesunu lůžka na zkosené ploše je doporučena manipulace dvěma osobami (na každém konci lůžka jedna).

Pokud přesunujete postel s těžkým břemenem, je rovněž potřeba vzít v úvahu manipulaci dvěma osobami.

6.4 Bočnice a matrace

Standardně se lůžko dodává s plnohodnotnými bočnicemi. Dřevěné bočnice pokrývají celou délku lůžka, zatímco kovové bočnice sahají od pacientovi hlavy ke stehnům. K dřevěným bočnicím lze objednat výškové nástavce.

6.4.1 Tloušťka matrace

Varování



Schválená tloušťka matrace s použitím standardních bočnic je 148 mm.

Schválená tloušťka matrace s použitím výškových nástavců bočnic je 260 mm.

Bočnice mohou být užívány pouze v kombinaci se schváleným typem a velikostí matrace určené pro elektrická polohovací lůžka.

6.4.2 Manipulace s dřevěnými bočnicemi

Varování



Pokud bočnice roztáhnete, vždy se poté ujistěte, že jsou bezpečně zajištěné.

Při výběru vhodných bočnic berete v potaz věk, stav a tělesné rozměry pacienta.

Bočnice neslouží jako opěra.

Bočnice neslouží jako opora pacienta při vstávání z lůžka.

S bočnicemi nemanipulujte, pokud je v jejich prostoru překážka – hrozí uvíznutí či zranění.

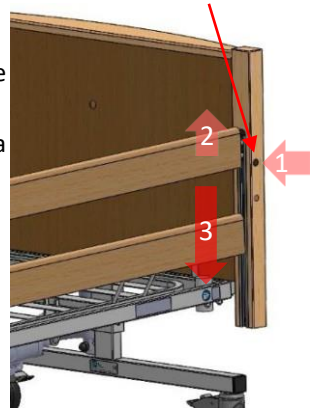

Nepoužívejte bočnice pro manipulaci s lůžkem. Při snižování bočnic je volně nepouštějte.

Snížení bočnice:

1. Lehce zdvihněte bočnici do krajní polohy.
2. Stiskněte tlačítko pojistky bočnic.
3. Bočnici lehce spusťte.

Zvýšení bočnice:

1. Posouvejte bočnici nahoru dokud neuslyšíte cvaknutí.

6.4.3 Manipulace s kovovými bočnicemi

Snížení bočnice:

1. Zatáhněte za kolík
2. Opatrně snižte bočnici, dávejte pozor na poranění prstů

Zvýšení bočnice:

1. Posouvejte bočnici nahoru dokud neuslyšíte cvaknutí.



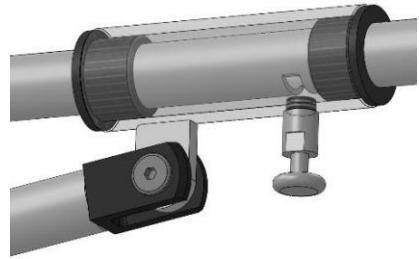
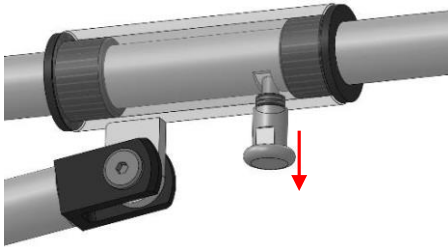

6.5 Nouzové vyjmutí zadního dílu lůžka

V případě potřeby rychlého vytažení čela (či zad) lůžka, např. při nutnosti rychlé intubace, stačí pevně chytit čelo po obou stranách a vytáhnout nahoru



Varování

Před vysunutím či zasunutím je třeba zabrzdit všechna kolečka

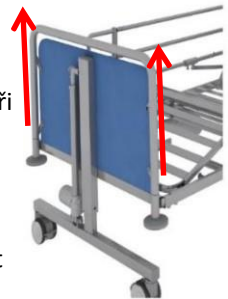

6.6 Elektrické ovládání

Ovládání lůžka neruší ostatní elektrická zařízení. Lůžka dodávaná s 9-ti tlačítkovým ovladačem jsou určena pro domácí péči (Trendelenburgova poloha není k dispozici) Lůžka s 10-ti tlačítkovým ovladačem jsou určena pro nemocniční péči, popř. k domácí péči pod dohledem zdravotní sestry či jiné vyškolené osoby. Pomocí dálkového ovládání můžete snadno měnit výšku a sklon lůžka. Ovladač by měla používat ošetřující osoba a pacient by měl být předem upozorněn na změnu polohy lůžka.

Varování

Pokud lůžko ovládá přímo pacient, musí být plně schopen porozumět jeho funkci a být předem seznámen se všemi funkcemi dálkového ovládání.



Při používání dálkového ovládání věnujte zvláštní pozornost pozici pacientových končetin, všem pohyblivým částem lůžka, kabelům a ostatnímu příslušenství. V opačném případě riskujete poškození lůžka či zranění pacienta.

Pozor

Po použití ovladač zavěste na bočnici lůžka nebo jedno z čel. Dávejte přitom pozor na kabel vedoucí do řídicí jednotky.



6.6.1 Typy dálkových ovladačů

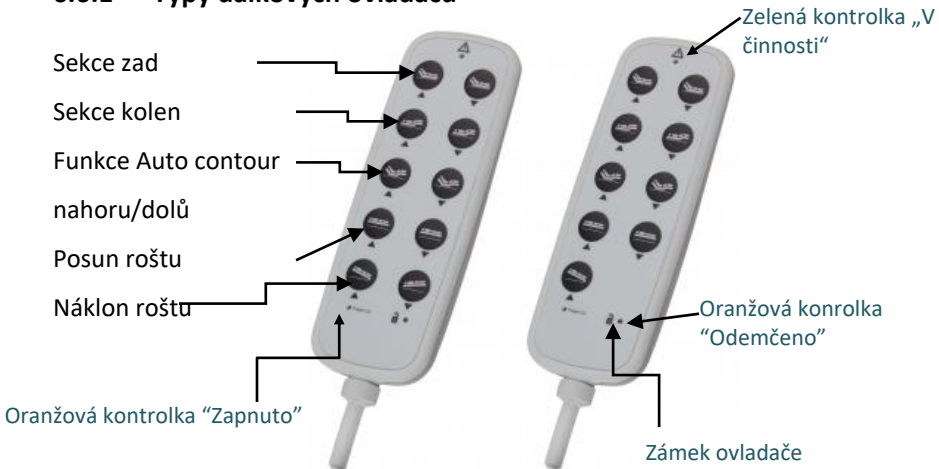

6.6.2 Zámek dálkového ovládání

Ovladač je vybaven funkcí zámku, které ošetřujícímu umožňuje uzamknout ovladač pomocí magnetického nebo mechanického klíče. To lze provést přejetím magnetického klíče přes symbol zámku nebo pootočením klíče v zámku na zadní straně ovladače.



*Magnetický klíč pro ovladač
DEWERT IPROXX*

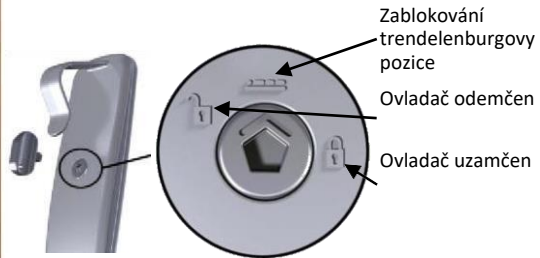

*Mechanický klíč pro ovladač
DEWERT IPROXX 2*



Varování

Pokud je s ovladačem oprávněn manipulovat pouze personál, měl by být vždy po použití uzamčen.

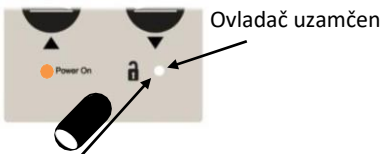

Varování

Lůžko není vybaveno záložní baterií. Během změny polohy musí být vždy připojeno do elektrické sítě

6.7 Sekce nohou a kolen

Lůžko je vybaveno nastavitelným roštem v oblasti nohou. V oblasti kolen může být rošt pomocí ozubené tyče nastaven v 6-ti krocích. Poloha tyče určuje pozici roštu a náklon. Pokud chcete zvýšit polohu nohou manuálně, zatáhněte za madla roštu. Chcete-li snížit polohu nohou, lehce zdvihněte rošt pomocí madel a pak ho silou zatlačte směrem dolů.

Náklon sekce kolen

Tyč

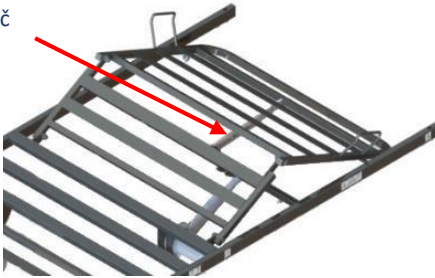

Zdvih sekce nohou

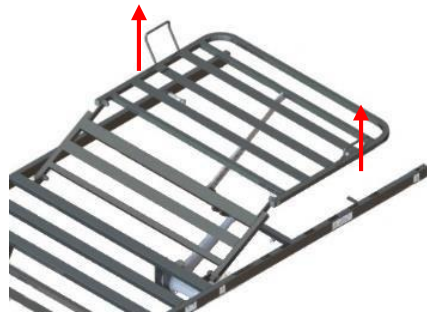

7 SLOŽENÍ LŮŽKA PRO PŘESUN



Varování

Před složením lůžka si pozorně přečtěte celý návod k použití.

Složení lůžka by měly provádět dvě osoby.

Během umísťování částí lůžka na transportní stojan buďte opatrní – jednotlivé části jsou těžké.

Během přesunu pohybuje lůžkem pouze za pomoci pevných, masivních částí lůžka!

7.1 Dřevěné bočnice

Dle potřeby zvyšte či snižte lůžko přibližně do poloviny zdvihu.

Odšroubujte hliníkovou trubku na konci lůžka.

Zlehka vyjměte spodní bočnici.

Zlehka vyjměte horní bočnici.

Nyní by měl být uvolněn plastový mezikus.

Vložte plastové části zpět do hliníkové trubky.

Zašroubujte šrouby, které zajišťují hliníkový profil.

Uvedený postup opakujte na druhé straně lůžka.

7.2 KOVOVÉ BOČNICE

Zabrzděte kolečka.

Vyjměte podložky s kolíky zevnitř rámu pomocí 17 mm klíče.

Vysuňte bočnici z rámových pouzder.

Vyjměte černé podložky.

Všechny spojovací prvky uschovejte.

7.3 ELEKTRONICKÉ SOUČÁSTI

Uvedte lůžko do rovné a nejnižší možné polohy.

Odpojte lůžko od elektřiny.

Šroubovákem odstraňte plastovou čepičku elektromotoru.

Vypojte kabely z elektromotoru a vypojte dálkové ovládání z řídicí jednotky.

7.4 ČELO POSTELE

Zabrzděte všechna 4 kolečka.

Povolte všechny spojky a šrouby (viz kapitola „Sestavení lůžka“)

Přidržte lůžko a oddělte od něj čelo.

Ten samý postup opakujte na druhé straně lůžka.

Povolte šrouby uprostřed roštu.

Oddělte jednotlivé části roštu.

Pohyblivé části zad a nohou zajistěte proti pohybu páskou.

8 VÝPADKY ELEKTRINY

Pokud je lůžko vybaveno záložní baterií a dojde k výpadku elektřiny, funkce lůžka zůstanou zachovány až do vybití baterie. Bez záložní baterie zůstane lůžko v nastavené pozici.

8.1 Nouzové snížení sekce zad a nohou

Obě sekce jsou poháněné dvěma samostatnými elektromotory, které jsou umístěny pod roštem lůžka. V případě výpadku elektřiny a bez přítomnosti záložní baterie následujte prosím tyto kroky:

1. Pokud je zvednuta jedna ze sekcí zad či kolen, najděte příslušný elektromotor pohánějící danou sekci.
2. Druhá osoba by měla přidržovat část s elektromotorem

3. Vyměte jistící sponu.
4. Vyměte osu, která drží elektromotor.
5. Zlehka nastavte celou část s motorem do vodorovné polohy.

Varování

Doporučujeme, aby tento úkon prováděly dvě osoby.
Po vyjmutí spony se celá část s elektromotorem uvolní, druhá osoba musí být připravena tuto část přidršet.

Pozor na předměty mezi pohyblivými částmi lůžka.

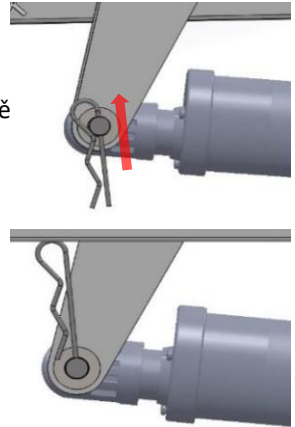

9 ČIŠTĚNÍ

Je třeba provádět pravidelnou kontrolu a čištění lůžka.



Před každým čištěním odpojte lůžko od elektrické sítě.

Je doporučeno odložit všechno příslušenství z lůžka.

Tyto instrukce se vztahují na lůžko a všechno příslušenství s výjimkou „měkkých“ produktů (např. matrace).

Povrch lůžka by měl být čištěn pomocí měkkého hadříku namočeného v jemném čisticím prostředku zředěném teplou vodou (40 °C).

Lůžko by mělo být čištěno postupně od nejméně až po nejvíce znečištěné části. Zvláštní pozornost věnujte místům, kde se nejvíce hromadí špína či prach.

Pokud se hadřík během čištění znečistí, vyměňte ho za nový.

Zbytky čisticího prostředku odstraňte pomocí čisté vody.

Povrch lůžka vyčistěte sloučeninou s obsahem 0,1% chlóru.

Poté vysušte čistou, papírovou utěrkou.

Vždy nechte mokré části lůžka zcela uschnout před tím, než na něj položíte zpět matraci.

Poznámka: Pokud vynecháte jeden z výše zmíněných 3 kroků čištění (čistidlo, opláchnutí, přípravek s chlórem), proces čištění nebude zcela účinný.

V případech, kdy dojde k potřísnění krví či jinými tělními tekutinami, je doporučeno použít přípravek s chlórem.

Poznámka: Použití bělidla nebo podobných prostředků se nedoporučuje, neboť může dojít k poškození povrchu lůžka.



Během používání zmíněných prostředků si dostatečně chraňte kůži a řiďte se pokyny výrobce.

Čisticí prostředky nesmí přijít do kontaktu s elektronickými částmi lůžka – hrozí nebezpečí zkratu.

Čištění lůžka nepovolanou osobou představuje riziko pro zdraví i životní prostředí.

Výrobce lůžka nepřebírá žádnou odpovědnost za poškození způsobená nesprávným čištěním.

10 ÚDRŽBA

Pouze proškolený servisní technik je oprávněn vykonávat opravy a servis. Výrobce není odpovědný za neoprávněné opravy. Nedodržení výše uvedeného může mít za následek zrušení záruky. Servis může být prováděn řádně proškoleným personálem. Pravidelná kontrola funkcí lůžka musí proběhnout min. jednou za šest měsíců. Výrobce rovněž doporučuje časté vizuální kontroly a kontroly funkce prováděné obsluhujícím personálem. Pokud jsou zjištěny známky poškození nebo omezení funkce lůžka, je doporučeno lůžko odstavit z provozu a vyčkat zásahu servisního technika, popř. vyřešení závady.

Pravidelně kontrolujte následující:

- Lůžko plní všechny předpokládané funkce.
- Všechny části lůžka jsou kompletní.
- Všechny spoje jsou řádně dotažené.
- Rám postele je mechanicky funkční.
- Žádné součásti lůžka nevykazují zvýšené opotřebení.
- Lůžko je řádně čištěno dle návodu k použití

10.1 Obecná údržba

Výrobce doporučuje pravidelnou kontrolu funkcí lůžka **každých 6 měsíců**. Prosím řiďte se následujícími instrukcemi:



- Před prováděním kontroly a údržby vždy odpojte lůžko od elektřiny.
- Zkontrolujte správnou funkci všech elektrických částí.
- Ujistěte se, že jsou všechny kabely nepoškozené.
- Zkontrolujte hlavní přívodní kabel a všechny konektory. V případě poškození musí být tyto díly vyměněny, oprava těchto dílů není možná.
- Zkontrolujte správnou funkci hliníkových částí na čelu a konci lůžka.
- Zkontrolujte stav šroubů a spojovacích prvků – musí být řádně dotaženy, žádné nesmí být poškozené, žádné nesmí chybět.
- Zkontrolujte správnou funkci roštu v oblasti kolen.
- Zkontrolujte funkci brzd – kolečka se nesmí po zabrzdění otáčet.
- Zkontrolujte správnou funkci roštu v oblasti zad.
- Zdvihněte a spusťte bočnice – jejich chod by měl být plynulý.
- Zkontrolujte stav hrazdy (deformace).
- Zkontrolujte stav dřevěných roštů.
- Zkontrolujte správnou funkci zámku bočnic – po vytažení bočnic musí zaklapnout.
- Zkontrolujte stav a napětí záložní baterie. Pokud stav a nominální napětí baterie neodpovídá předepsaným hodnotám, doporučuje se její výměna.
- Elektrické kabely by měly být každých 24 měsíců přezkoušeny na probíjení.

Pro více informací prosím kontaktujte Vašeho prodejce.

10.2 Řešení závad

Níže naleznete seznam závad, které se mohou objevit během užívání lůžka. Pokud se závada objeví, nejprve prosím vyzkoušejte jedno z nabízených řešení, popř. kontaktuje servisního technika

Závada	Možná příčina	Řešení
Elektrické polohování lůžka nepracuje správně	Uzamčené dálk. ovládání	Odemkněte pomocí mechanického či magnetického klíče
	Hlavní přívodní kabel není zapojen do řídicí jednotky (ŘJ) nebo do el. sítě	Zkontrolujte, zda na ovladači svítí kontrolka „zapnuto“ a jestli je přívodní kabel řádně zapojen na obou koncích
	Prasklá pojistka v hlavní zástrčce	Zkontrolujte, zda na ovladači svítí kontrolka „zapnuto“, pokud ne, zkontrolujte pojistku
	Kabely elektromotoru nebo ovladače nejsou zapojeny	Zkontrolujte připojení kabelů v ŘJ
	Poškození přívodního kabelu nebo kabelu elektromotoru či ovladače	Vypojte lůžko z el. sítě a kontaktujte servis
	Přetížení lůžka nebo překročena povolená doba provozu	Odlehčete lůžko a nechte ŘJ vychladnout před dalším provozem
Elektrické polohování je příliš pomalé	Přetížení lůžka	Odstraňte břemeno
	Výpadek elektřiny, provoz na záložní baterii	Nahlaste výpadek elektřiny poskytovateli
Lůžko je nestabilní	Některé spojovací šrouby jsou povoleny.	Utáhněte šrouby (viz kapitola „Sestavení lůžka“)

Varování



Během nastavení lůžka a údržby se ujistěte, že se všechny pohyblivé a potenciálně nebezpečné části lůžka mohou volně pohybovat (sekce hlavy, nohou, výškové nastavení a bočnice)

10.3 Likvidace



Udávaná životnost modelů Leo je 10 let od data výroby. Pokud již není lůžko způsobilé běžnému používání, je potřeba ho řádně recyklovat. Všechny části lůžka by měly být recyklovány dle platných kategorií odpadů: kovy, dřevo, plasty, elektroodpad, baterie. Zbylé části mohou být odevzdány do místního sběru komunálního odpadu. V případě dotazů kontaktujte příslušné úřady či odpadového hospodáře. Přístroj by neměl být zlikvidován jako běžný odpad.



11 ZÁRUKA

Záruční doba je 24 měsíců od data nákupu postele. Záruka se nevztahuje na mechanická poškození a zásahy do konstrukce, elektromotorů a řídicí jednotky lůžka. Výrobce není zodpovědný za poškození v důsledku nedodržení předepsané údržby.

12 TECHNICKÉ ÚDAJE

12.1 Specifikace

	LEO/260	LEO/290
Celková délka	2080mm	2080mm
Celková šířka	1050mm	1050mm
Výška roštu	260-805mm	290-835mm

Prostor mezi podlahou a rámem		100mm	120mm
Délka roštu		2000mm	2000mm
Šířka roštu		900mm	900mm
Úhel sklonu zádové sekce		0 - 76°	0 - 76°
Úhel sklonu sekce nohou		0 - 34°	0 - 34°
Maximální výška sekce nohou		130mm	130mm
Úhel sklonu v Trendelenburgově pozici		0 - 14°	0 - 14°
Úhel sklonu v obrácené Trendel. pozici		0 - 18°	0 - 18°
Úhel sklonu sekce nohou / sekce sedu		0 - 21°	0 - 21°
Hmotnost	Rošt sekce nohou	19,2kg	19,2kg
	Rošt sekce zad	19,2kg	19,2kg
	Rošt sekce hlavy	8,8kg	8,8kg
Celková hmotnost lůžka			134,7kg
Rozměry matrace	Délka	2000mm	2000mm
	Šířka	900mm	900mm
	Tloušťka	Viz strana 17	

12.2 Maximální zatížení

	LEO 260	LEO 290
Maximální provozní zatížení	215 kg	215 kg
Maximální hmotnost pacienta	178 kg	178 kg
Maximální bezpečná zátěž hrazdy	75 kg	

12.3 Elektrické součásti

Maximální doba provozu elektromotorů je 2 min., poté musí následovat alespoň 18 min. pauza.

Napětí	230 V \pm 10%, 50 Hz
Provozní napětí	24 - 29 V
Maximální vstupní napětí	8 A
Ochrana proti el. šoku	Třída II
Třída ZP	B
Stupeň ochrany před vlhkostí	IPX4
Zdravotnický prostředek v souladu se směrnicí UE93/42/EEC	Třída I, článek 12
Provozní doba elektromotorů	2 min. provoz /18 minut v klidu
Hlučnost elektromotorů během provozu	52 dB
Teplota prostředí	Od +5 to +40 °C
Vlhkost	20% - 90% při 30 °C

ZÁRUČNÍ PODMÍNKY:

1. Firma Stamed s.r.o. poskytuje provozní záruku na přístroj 24 měsíců od data prodeje v souladu s provozně-technickými podmínkami uvedenými v Návod k použití.
2. Na záložní baterie poskytuje fa Stamed s.r.o. záruku 6 měsíců.
3. Pokud je v záruční lhůtě zjištěna závada, bude dle zákonných podmínek odstraněna do 30 dnů od nahlášení a poskytnutí přístroje k opravě.
4. Uživatel není vázán povinností doručit k opravě přístroj s hmotností nad 10 kg nebo nadrozměrný (více jak 3m²).
5. Pokud uživatel nedoručí přístroj k opravě, běží lhůta k odstranění závad od chvíle nahlášení závady, a to za předpokladu, že je přístroj přístupný k následné kontrole prodávajícím.
6. Prodávající není zodpovědný za závady způsoben nevhodným použitím či užíváním, které není v souladu s Návodem k použití (např. skladování, údržba, porušené plomby, mechanické poškození).
7. Opravou se nerozumí úkony, které je povinen vykonávat přímo uživatel a které jsou stanoveny v Návodu k použití.
8. Záruka je prodloužena o dobu, po kterou je přístroj v opravě. V případě neuznání opravy jako záruční, uhradí náklady na servis a dopravu kupující či uživatel.
9. Běžné opotřebení produktu během jeho užívání stejně tak jako běžná údržba nejsou předmětem záruky (např. čištění, dotažení šroubů a spojů a další údržba dle Návodu k použití).
10. Záruka se nevztahuje na ztrátu či poškození šroubů a spojovacího materiálu vinou nesprávné údržby.
11. V případě výměny přístroje nebo jeho části nedochází k prodloužení záruční doby.
12. Před předáním do opravy by měl být přístroj řádně vyčištěn. Čištění není zahrnuto v záruční opravě. Prodávající si vyhrazuje právo účtovat náklady na vyčištění přístroje po předání do opravy, popř. neprovést záruční opravu a nevyčištěný přístroj vrátit zpět na náklady kupujícího.
13. V následujících případech může dojít ke ztrátě záruky:
 - a) Není možné určit výrobní číslo lůžka či datum výroby (viz výrobní štítek);
 - b) přístroj byl používán k jiným účelům, nebo v jiných podmínkách, než je stanoveno v Návodu k použití;
 - c) došlo k neoprávněnému zásahu do přístroje nebo k jeho opravě jinou osobou v rozporu s Návodem k použití a s pokyny výrobce;
 - d) přístroj byl mechanicky poškozen (např. pád, úder, prasknutí, opírání nebo naklánění přes bočnice apod.);
 - e) Produkt byl poškozen následkem vnějších vlivů okolí jako např. znečištění, vlhkosti v elektromotoru nebo řídicí jednotce, použití v nevhodných podmínkách nebo byl poškozen následkem nesprávné obsluhy (např. používání poškozeného přístroje nebo příslušenství, přetížení atp.);
 - f) přístroj byl používán i po zjištění výskytu závad;
 - g) přístroj byl poškozen během přepravy;
 - h) přístroj byl předán k opravě nekompletní;
 - i) v případě nežizení se pokyny a varováními obsaženými v Návodu k použití;
14. Posouzení záruky se týká pouze produktů vyrobených společnostmi Rehabed sp. z o.o.

Kontakt na prodejce a servis:

Stamed s.r.o.
Toužimská 1705/25
323 00 Plzeň
email: obchod@stamed.cz
tel. 725 323 111

